



Rubinetti a galleggiante e batterie di scarico

Rubinetti a galleggiante	194
Rubinetti a galleggiante per cassette di risciacquo esterne.....	194
Rubinetti a galleggiante per cassette di risciacquo da incasso	195
Rubinetti a galleggiante per cassette in ceramica.....	196
Batterie di scarico	198
Risciacquo a due quantità.....	198
Batterie.....	199
Risciacquo a due quantità.....	199
Accessori.....	200
Pulsanti.....	200
Adattatori	200
Membrane	200



Rubinetti a galleggiante e batterie di scarico

Rubinetti a galleggiante

Rubinetti a galleggiante per cassette di risciacquo esterne

Rubinetti a galleggiante

Rubinetti a galleggiante per cassette di risciacquo esterne

Rubinetto a galleggiante Geberit Tipo 380, allacciamento idrico laterale, 3/8", codolo in ottone

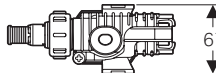
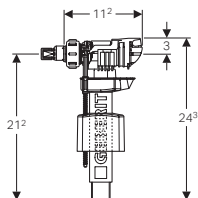

Campi di applicazione

- Per l'installazione in cassette di risciacquo esterne con allacciamento idrico laterale
- Per cassette di risciacquo in ceramica
- Per acqua potabile
- Per allacciamenti idrici 3/8"

Caratteristiche

- Altezza di riempimento regolabile
- Bocchettone in ottone
- Allacciamento idrico laterale
- Silenziosità conforme al gruppo di rubinetti I (DIN 4109)

Dati tecnici

Pressione dinamica	0,1–10 bar
Rumore impianto a 3 bar	12 dB(A)
Rumore impianto a 5 bar	18 dB(A)
Temperatura massima di stoccaggio	40 °C
Temperatura massima dell'acqua	25 °C

Dotazione

- Adattatore per codolo rubinetto a galleggiante Tipo 350
- Raccordo a premistoppa conico

Art. no.

SU4 SU2 SU1 EUR/pz.
[pz.] [pz.] [pz.]

240.783.00.1

200 10 1 39,73

Rubinetto a galleggiante Geberit Tipo 380, allacciamento idrico laterale, 3/8", codolo in ottone

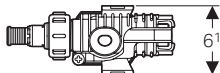
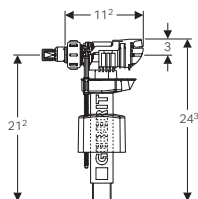

Campi di applicazione

- Per l'installazione in cassette di risciacquo esterne con allacciamento idrico laterale
- Per cassette di risciacquo da incasso Geberit
- Per acqua potabile
- Per allacciamenti idrici 3/8"

Caratteristiche

- Altezza di riempimento regolabile
- Bocchettone in ottone
- Allacciamento idrico laterale
- Silenziosità conforme al gruppo di rubinetti I (DIN 4109)

Dati tecnici

Pressione dinamica	0,1–10 bar
Rumore impianto a 3 bar	12 dB(A)
Rumore impianto a 5 bar	18 dB(A)
Temperatura massima di stoccaggio	40 °C
Temperatura massima dell'acqua	25 °C

Dotazione

- Adattatore per codolo rubinetto a galleggiante Tipo 350

Art. no.	SU4 [pz.]	SU2 [pz.]	SU1 [pz.]	EUR/pz.
240.784.00.1	200	10	1	46,12

Rubinetti a galleggiante per cassette di risciacquo da incasso

Rubinetto a galleggiante Geberit Tipo 380, allacciamento idrico laterale, 3/8", codolo in ottone



Campi di applicazione

- Per cassette di risciacquo Geberit esterne con allacciamento idrico laterale o posteriore al centro
- Per cassette di risciacquo da incasso Geberit
- Per cassette di risciacquo esterne e da incasso di produttori terzi
- Per cassette di risciacquo in ceramica
- Per acqua potabile

Caratteristiche

- Altezza di riempimento regolabile
- Allacciamento idrico laterale
- Silenziosità conforme al gruppo di rubinetti I (DIN 4109)

Dati tecnici

Pressione dinamica	0,1–10 bar
Rumore impianto a 3 bar	12 dB(A)
Rumore impianto a 5 bar	18 dB(A)
Temperatura massima di stoccaggio	40 °C
Temperatura massima dell'acqua	25 °C
Portata a 0,5 bar	0,07 l/s
Portata a 3 bar	0,19 l/s
Portata di progetto	0,11 l/s
Pressione dinamica minima per portata di progetto	0,5 bar
Aumento dell'impatto di pressione a 6 bar	1 bar

Dotazione

- Adattatore per codolo rubinetto a galleggiante Tipo 350
- Clip di fissaggio
- Materiale di fissaggio

Art. no.	SU2 [pz.]	SU1 [pz.]	EUR/pz.
240.785.00.1	10	1	59,69



- Classe I di silenziosità (ISO EN 3822)

Rubinetti a galleggiante e batterie di scarico

Rubinetti a galleggiante

Rubinetti a galleggiante per cassette in ceramica

Rubinetti a galleggiante per cassette in ceramica

Rubinetto a galleggiante Geberit Tipo 380, allacciamento idrico inferiore, 3/8", codolo in materia sintetica



Campi di applicazione

- Per cassette di risciacquo Geberit esterne con allacciamento idrico inferiore
- Per acqua potabile
- Per allacciamenti idrici 3/8"

Caratteristiche

- Altezza di riempimento regolabile
- Allacciamento idrico laterale
- Silenziosità conforme al gruppo di rubinetti I (DIN 4109)
- Bocchettone in materiale sintetico

Art. no.

240.718.00.1

Dati tecnici

Pressione dinamica	0,1–10 bar
Rumore impianto a 3 bar	12 dB(A)
Rumore impianto a 5 bar	18 dB(A)
Temperatura massima di stoccaggio	40 °C
Temperatura massima dell'acqua	25 °C

Dotazione

- Accessori di montaggio

SU1 EUR/pz.
[pz.]

1 42,16



- Classe I di silenziosità (ISO EN 3822)

Rubinetto a galleggiante Geberit Tipo 360, allacciamento idrico inferiore, 3/8", codolo in materia sintetica

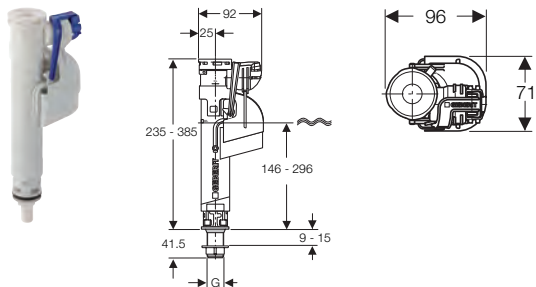

Campi di applicazione

- Per cassette di risciacquo Geberit esterne con allacciamento idrico inferiore
- Per cassette di risciacquo in ceramica
- Per acqua potabile
- Per allacciamenti idrici 3/8"

Dati tecnici

Pressione dinamica	0,1–10 bar
Rumore impianto a 3 bar	14 dB(A)
Rumore impianto a 5 bar	19 dB(A)
Temperatura massima di stoccaggio	40 °C
Temperatura massima dell'acqua	25 °C

Caratteristiche

- Altezza di riempimento regolabile
- Bocchettone in materiale sintetico
- Regolabile in altezza
- Allacciamento idrico inferiore

Art. no.	G ["]	SU2 [pz.]	SU1 [pz.]	EUR/pz.
281.204.00.1	3/8	25	1	46,42

Rubinetti a galleggiante e batterie di scarico

Batterie di scarico

Risciacquo a due quantità

Batterie di scarico

Risciacquo a due quantità

Batteria di scarico Geberit Tipo 290, risciacquo a due quantità

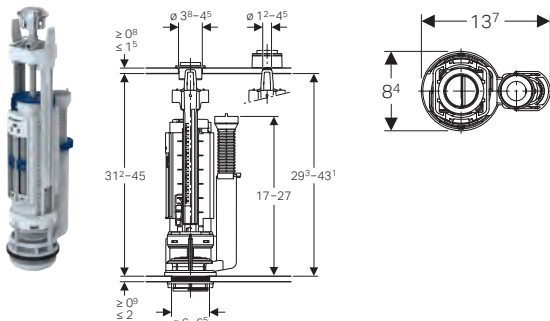

Campi di applicazione

- Per cassette di risciacquo in ceramica
- Per acqua potabile

Caratteristiche

- Risciacquo a due quantità
- Regolabile in altezza
- È regolabile il volume di risciacquo a piccola e grande quantità d'acqua, in base alla quantità d'acqua della cassetta di risciacquo
- Tubo del troppopieno regolabile in altezza
- Con fissaggio per coperchio

- Adatto per cestello, per batteria di scarico Geberit Tipo 280
- Adatto per cestello, per batteria di scarico Geberit Tipo 250 (Twico 1)

Dati tecnici

Temperatura massima di stoccaggio	40 °C
Temperatura massima dell'acqua	25 °C
Forza di azionamento	18 N

Dotazione

- Materiale di fissaggio

Art. no.	Superficie / Colore	SU4 [pz.]	SU2 [pz.]	SU1 [pz.]	EUR/pz.
282.350.21.2	Cromato lucido	108	18	1	57,41



- Batteria di scarico non compatibile con comandi pneumatici

Batterie

Risciacquo a due quantità

Batteria Geberit Tipo 290-380, risciacquo a due quantità, allacciamento idrico universale, 3/8", codolo in ottone

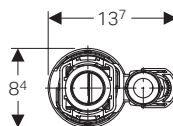
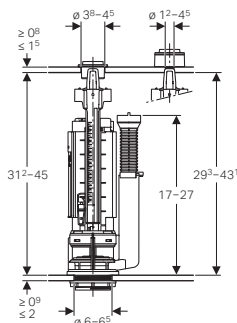

Campi di applicazione

- Per cassette di risciacquo in ceramica
- Per acqua potabile
- Per allacciamenti idrici 3/8"

Caratteristiche

- Risciacquo a due quantità
- Altezza di riempimento regolabile
- Bocchettone in ottone
- Regolabile in altezza
- È regolabile il volume di risciacquo a piccola e grande quantità d'acqua, in base alla quantità d'acqua della cassetta di risciacquo
- Tubo del troppopieno regolabile in altezza
- Allacciamento idrico laterale
- Allacciamento idrico inferiore

- Con fissaggio per coperchio
- Adatto per cestello, per batteria di scarico Geberit Tipo 280
- Adatto per cestello, per batteria di scarico Geberit Tipo 250 (Twico 1)

Dati tecnici

Pressione dinamica	0,1-10 bar
Rumore impianto a 3 bar	12 dB(A)
Rumore impianto a 5 bar	18 dB(A)
Temperatura massima di stoccaggio	40 °C
Temperatura massima dell'acqua	25 °C
Forza di azionamento	18 N

Dotazione

- Materiale di fissaggio

Art. no.	Superficie / Colore	SU4	SU2	SU1	EUR/pz.
		[pz.]	[pz.]	[pz.]	
283.354.21.2	Cromato lucido	72	12	1	95,91



- Batteria di scarico non compatibile con comandi pneumatici

Rubinetti a galleggiante e batterie di scarico

Accessori
Pulsanti

Accessori

Pulsanti

Pulsante, per batteria di scarico Geberit Tipo 280, risciacquo a due quantità



Campi di applicazione

- Per cassette di risciacquo in ceramica

Art. no.	Superficie / Colore	SU2 [pz.]	SU1 [pz.]	EUR/pz.
241.800.KD.1	Tasto risciacquo breve: blu Tasto risciacquo lungo: cromato lucido	30	1	12,42

Adattatori

Adattatore per cestello, per batteria di scarico Geberit Tipo 220



Campi di applicazione

- Per cassette di risciacquo in ceramica

Art. no.	SU2 [pz.]	SU1 [pz.]	EUR/pz.
274.601.00.1	30	1	3,00

Membrane

Membrana, per rubinetti a galleggiante Geberit



Art. no.	SU2 [pz.]	EUR/pz.
242.313.00.1	30	2,29

